

BRICKS

DESIGN ROBERT BRONWASSER



DESIGN LINKED TO FUNCTIONALITY

Casala specialises in the production of stylish contract furniture that excels in both design and functionality. "Design linked to Functionality" is deeply rooted within the DNA of our organisation and plays a major role in the design process. We work together with leading designers in our industry. A hundred years of experience in the furniture industry guarantees that Casala furniture also offers a lot of comfort and ease of use in addition to high quality.

casala[®]

ROBERT BRONWASSER

Robert Bronwasser (1968) merges passion, creativity, common sense and 25 years of experience into useful design with a one-off look. In 1992 he graduated with honours in Industrial Design at Delft Technical University. Today Robert Bronwasser is a recognised designer. His work has won various Design Awards.

**NL**

Robert Bronwasser (1968) brengt passie, creativiteit, gezond verstand en 25 jaar ervaring samen in functioneel design met een eigen gezicht. In 1992 studeerde hij Cum Laude af als Industrieel Ontwerper aan de Technische Universiteit Delft. Vandaag de dag is Robert Bronwasser een erkend ontwerper die samenwerkt met creatieve merken en labels van naam. Zijn werk is bekroond met diverse designprijzen.

DE

Robert Bronwasser (1968) verbindet Leidenschaft, Kreativität, gesunden Menschenverstand und 25 Jahre Erfahrung in nützlichem Design mit einem einzigartigen Ausdruck, um ein Lächeln ins Gesicht zu zaubern. 1992 schloss er sein Studium mit Auszeichnung in Industriedesign an der Technischen Universität Delft ab. Robert Bronwasser ist heute ein anerkannter. Sein Werk wurde mit verschiedenen Designpreisen ausgezeichnet.

FR

Robert Bronwasser (1968) allie passion, créativité, bon sens et une expérience de 25 ans dans le design fonctionnel. En 1992, il obtient son diplôme de Designer Industriel à l'Université de Technologie de Delft avec mention d'excellence. Aujourd'hui, Robert Bronwasser est un designer reconnu qui travaille avec des marques créatives et des entreprises de renom. Son travail a été maintes fois récompensé par des prix de design.

BRICKS



Bricks adds an extra dimension to any open space. With this modular soft seating collection, you can create new spaces wherever you want. Semi-closed spaces where people can work in peace or just relax. The materials used are sound resistant and the ergonomic design offers optimal sitting comfort. Thanks to its wide range of geometric forms, functions and colours, Bricks fits into every modern working environment.

NL

Bricks geeft een extra dimensie aan iedere open ruimte. Met dit modulaire soft seating programma creëer je nieuwe ruimtes waar je maar wilt. Semi-gesloten plekken waar mensen in alle rust kunnen werken of juist ontspannen. De toegepaste materialen hebben een geluid-dempende werking en het ergonomische ontwerp biedt optimaal zitcomfort. Door de ruime keuze in geometrische vormen, functies en kleuren past Bricks in elke moderne werkomgeving.

DE

Bricks verleiht jedem offenen Raum eine zusätzliche Dimension. Mit diesem modularen Softsitzprogramm können Sie neue Räume schaffen, wo immer Sie wollen. Halbgeschlossene Umgebungen, an denen Menschen in Ruhe arbeiten oder entspannen können. Die verwendeten Materialien wirken schalldämmend und das ergonomische Design bietet optimalen Sitzkomfort. Mit einer großen Auswahl an geometrischen Formen, Funktionen und Farben passt Bricks in jede moderne Arbeitsumgebung.

FR

Bricks apporte une dimension supplémentaire à tout open space. Grâce à ce programme de canapés modulaires, vous pouvez créer de nouveaux espaces où vous le souhaitez. Des espaces semi-fermés pour travailler ou se détendre en toute tranquillité. Les matériaux utilisés ont un effet d'absorption acoustique et la conception ergonomique offre un confort d'assise optimal. Le large éventail de formes géométriques, de fonctions et de couleurs permet à Bricks de s'intégrer dans tout environnement de travail moderne.

"Endless variations in your interior with the same Bricks elements."



DESIGN LINKED TO FUNCTIONALITY

DESIGN LINKED TO FUNCTIONALITY

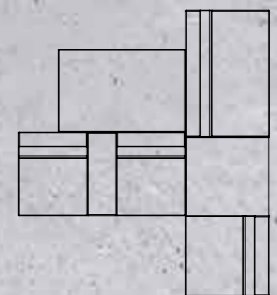
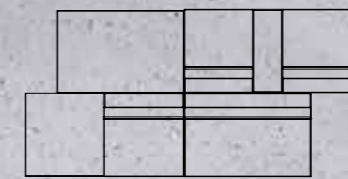
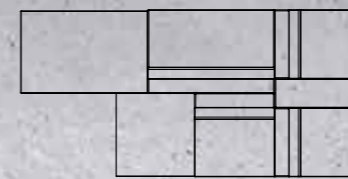

BRICKS
IS INSPIRED BY
A CITY SKYLINE.
THIS RESULTED
IN CLEAN,
ARCHITECTONIC
FORMS,
EMPHASIZING
THE HORIZONTAL
LINE JOINING ALL
ELEMENTS.



BRICKS CONFIGURATIONS

Bricks Configurations is a solution for areas where flexible furnishing solutions are needed. These modules are often used in lobbies and reception areas, hotels, airport lounges, educational institutions and office spaces. There are so many options of use: working, reading, making phone calls, waiting, meeting, eating and relaxing.

NL

Bricks Configurations is een uitkomst voor iedere ruimte met een behoefte aan flexibele inrichtingsoplossingen. De modules worden veel gebruikt in lobby- en ontvangstruimtes, hotels, airport lounges, onderwijsinstellingen en kantooromgevingen. Ook de toepassingen zijn legio: werken, lezen, telefoneren, wachten, vergaderen, eten en ontspannen.

DE

Bricks Configurations bietet Abhilfe für jeden Raum, in dem flexible Einrichtungslösungen benötigt werden. Die Module werden häufig in Lobby- und Empfangsbereichen, Hotels, Flughafenlounges, Bildungseinrichtungen und Büroumgebungen eingesetzt. Auch die Anwendungen sind vielfältig: Arbeiten, Lesen, Telefonieren, Warten, Treffen, Essen und Entspannen.

FR

Bricks Configurations est une solution pour tout espace nécessitant un ameublement flexible. Les modules sont fréquemment utilisés dans les halls et espaces d'accueil, les hôtels, les salons d'aéroport, les établissements d'enseignement et les bureaux. Les utilisations sont nombreuses : travailler, lire, téléphoner, patienter, se réunir, manger ou encore se détendre.

REFERENCE

REFERENCE



DESIGN LINKED TO FUNCTIONALITY

DESIGN LINKED TO FUNCTIONALITY

PRODUCT
BRICKS

LOCATION
TU EINDHOVEN, EINDHOVEN - NL

INTERIOR DESIGNER
FACILITYLING

BRICKS FLEX

Height adjustable table



Adjustable seating element



UK
Bricks Flex can be set up wherever you want in an office. The functional flexi-spaces have an electronically adjustable seat and work surface, ideal for anyone who has a temporary need for a quiet, ergonomic workplace. Perfect if you want to focus on a specific project or if you just want to relax for a while.

NL
Bricks Flex kan in een kantoor op elke gewenste plaats worden neergezet. De functionele flexplekken zijn voorzien van een elektrisch verstelbare zitplaats en werkblad; voor iedereen die tijdelijk behoefte heeft aan een rustige, ergonomische werkplek. Ideaal als je wilt focussen op een specifiek project of als je juist even helemaal niets wilt doen.

DE
Bricks Flex kann in einem Büro an jedem gewünschten Ort aufgestellt werden. Die funktionalen flexiblen Arbeitsplätze sind mit einem elektrisch verstellbaren Sitz und einer Arbeitsplatte ausgestattet; für alle, die vorübergehend einen ruhigen, ergonomischen Arbeitsplatz benötigen. Ideal, wenn Sie sich auf ein bestimmtes Projekt konzentrieren oder, wenn Sie einfach mal entspannen möchten.

FR
Bricks Flex peut être installé n'importe où dans un bureau. Les espaces fonctionnels Flex sont équipés d'une assise et d'un plan de travail réglables électroniquement ; parfaits pour toute personne ayant temporairement besoin d'un espace de travail tranquille et ergonomique. Idéal si vous souhaitez vous concentrer sur un projet spécifique ou simplement ne rien faire du tout.

BRICKS WORKSPOT

UK

With Bricks Workspot you can easily create a variety of different zones in large open office spaces. New workspaces for departments are quickly and easily created. Individual or inter-linked, or a combination of both. The configuration is noise absorbing and offers privacy whilst maintaining a dynamic work environment. The collection also offers the possibility of creating a shared service space, for example for the photocopier, coffee machine or wardrobe.

NL

Met Bricks Workspot creëer je makkelijk diverse verschillende zones in grote open kantoorruimtes. Nieuwe werkplekken voor afdelingen zijn snel en eenvoudig gerealiseerd. Individueel of geschakeld, al dan niet gecombineerd. De opstellingen zijn geluidsabsorberend en bieden privacy met behoud van een dynamische werkomgeving. Ook geeft het programma de mogelijkheid om een shared service ruimte te maken voor bijvoorbeeld de copier, koffieautomaat en/of garderobe.

DE

Mit Bricks Workspot können Sie ganz einfach verschiedene Zonen in großen, offenen Büroräumen schaffen. Neue Arbeitsplätze für Abteilungen lassen sich schnell und einfach erstellen. Individuell, verknüpft, oder kombiniert. Die Aufstellung sind schallabsorbierend und bieten Privatsphäre unter Beibehaltung einer dynamischen Arbeitsumgebung. Das Programm bietet auch die Möglichkeit an, einen gemeinsamen Servicebereich für den Kopierer, die Kaffeemaschine und/oder die Garderobe einzurichten.

FR

Bricks Workspot vous permet d'aménager facilement différentes zones dans de grands open spaces de bureaux. De nouveaux espaces de travail pour chaque service peuvent ainsi être rapidement et aisément créés, qu'ils soient individuels ou combinés. Ces agencements ont des propriétés acoustiques et offrent un espace privé, tout en maintenant un environnement de travail dynamique. Le programme offre également la possibilité de créer un espace de service partagé pour la photocopieuse, la machine à café et/ou le vestiaire, par exemple.





DESIGN LINKED TO FUNCTIONALITY

DESIGN LINKED TO FUNCTIONALITY

PRODUCTS

- 1 WORKSPOT ISLAND WITH ROOF
- 2 WORKSPOT CUBICLE HIGH WITH CURVE
- 3 WORKSPOT LOW STRAIGHT
- 4 WORKSPOT HIGH & LOW STRAIGHT COMBINED
- 5 WORKSPOT ISLAND

BRICKS MEETING

UK

Bricks Meeting is the epitome of a modern work environment: a semi-closed business space combined with a homely atmosphere. A solution for scrum sessions and multi-disciplinary meetings. Beautifully designed and with noise-absorbing features you can easily isolate yourself, to work together, share knowledge or just to take time out from the daily routine.

NL

Bricks Meeting is het toonbeeld van een moderne werkomgeving: een zakelijke semi-gesloten ruimte gecombineerd met een huiselijke uitstraling. Een uitkomst voor scrumsessies en multidisciplinaire meetings. Fraai vormgegeven en met geluiddempende eigenschappen waardoor je je makkelijk kunt afzonderen. Om samen te werken, kennis te delen of juist even afstand te nemen van de dagelijkse routine.

DE

Bricks Meeting ist der Inbegriff einer modernen Arbeitsumgebung: ein halbgeschlossener Büroraum kombiniert mit einer gemütlichen Atmosphäre. Ein Ergebnis für Scrum-Sessions und vielschichtige Meetings. Schönes Design mit schalldämmenden Eigenschaften, die es Ihnen leicht machen, sich zu isolieren. Um zusammen zu arbeiten, Wissen zu teilen oder Abstand von der täglichen Routine zu nehmen.

FR

Bricks Meeting est l'incarnation même d'un environnement de travail moderne : un espace professionnel semi-fermé, associé à une atmosphère confortable. Une solution pour les moments d'échange et les réunions pluridisciplinaires. Magnifiquement conçu, ses propriétés insonorisantes vous permettent de vous isoler facilement pour travailler ensemble, partager vos connaissances ou vous échapper un moment de la routine.





PRODUCT
BRICKS PAVILION

LOCATION
BERGFOOD, OOSTERHOUT - NL

ARCHITECT
OCS+ STEELCASE

BRICKS PAVILION

Bricks Meeting also offers a covered version with lighting: Bricks Pavilion. An innovative looking space with even more privacy. Do you need to have an important business meeting or a sensitive private conversation? Bricks Pavilion will provide the right space for this. Available in circular and square formats, with colours that are adaptable to the environment.

NL
Bricks Meeting biedt ook een overdekte variant met verlichting: Bricks Pavilion. Een innovatief ogende ruimte met nog meer privacy. Belangrijke werkbespreking of gevoelig privégesprek? Bricks Pavilion geeft je hier de ruimte voor. Verkrijgbaar in de vormen Circle en Square en qua kleur flexibel af te stemmen op zijn omgeving.

DE
Bricks Meeting bietet auch eine überdachte Version mit Beleuchtung an: Bricks Pavilion. Ein Raum mit innovativer Ausstrahlung und noch mehr Privatsphäre. Wichtiges Arbeitsgespräch oder sensibles Privatgespräch? Bricks Pavilion bietet Ihnen hierfür den Raum. Erhältlich in den Formen Circle und Square und farblich flexibel mit der Umgebung abzustimmen.

FR
Bricks Meeting propose également une version avec toi, équipée d'un éclairage: Bricks Pavilion. Un espace à l'allure novatrice vous offrant encore plus d'intimité. Une réunion de travail importante ou une conversation confidentielle et sensible? Bricks Pavilion vous procure l'espace adapté à ces situations. Disponible dans les formes Circle et Square, il s'adapte facilement à son environnement en termes de couleurs.

BRICKS WALL

NL

Bricks Wall is een modulair, geluidsreducerend wandsysteem dat vrijstaand kan worden toegepast. Grote, open ruimtes kunnen hiermee flexibel en geheel naar eigen wens worden verdeeld in verschillende ruimtes. Het wandsysteem is te combineren met Bricks elementen en optioneel ook verkrijgbaar met garderobe. Bricks Wall kan voorzien worden van een geïntegreerd koppelsysteem, dat het uitbreiden of verplaatsen van wanden heel eenvoudig maakt.

DE

Bricks Wall ist ein modulares, geräuschreduzierendes Wandsystem, welches reistehend eingesetzt werden kann. Große, offene Flächen können flexibel und ganz nach Ihren eigenen Wünschen in verschiedene Räume unterteilt werden. Das Wandsystem kann mit Bricks-Elementen kombiniert werden und ist auch optional mit einer Garderobe erhältlich. Bricks Wall kann mit einem integrierten Verbindungssystem ausgestattet werden, das es sehr einfach macht, Wände zu erweitern oder zu verschieben.

FR

Bricks Wall est un système de cloisons modulaires aux propriétés insonorisantes, qui peut être utilisé individuellement. Les grands open spaces peuvent ainsi être divisés en différentes zones, à votre guise et de manière très flexible. Le système de cloisons peut être combiné avec d'autres produits Bricks et est également disponible avec un vestiaire en option. Bricks Wall peut être équipé d'un système de connexion intégré, qui facilite grandement l'extension ou le déplacement des murs.

Bricks Wall is a modular, noise reducing wall system that can be set up freestanding. Large, open spaces can easily be divided into various different spaces with a lot of flexibility, to suit your personal needs. The wall system is to be combined with Bricks elements and can be extended with a coat rack. Bricks Wall is also available with an integrated linking system that makes the extension or movement of the walls very simple.



BRICKS WORKSPOT LOW STRAIGHT

BRICKS WALL

BRICKS TABLE

DOTTI

PARKER VI

BRICKS ELEMENTS

TAIL LAPTOP



FOAM & SPRINGS

Our furniture has a timeless design, solid construction and is made from high quality, environmentally responsible materials. Imagine steel nosag springs, which are mounted on a solid wooden frame with seating elements. In addition, in almost all Palau seating elements, high-quality HR Eco foam is used. A layer of Dacron is placed over the foam. This protects the upholstery from direct contact with the foam and drastically reduces the friction and wear of the fabric. These are the most influential factors that define the design, the comfort and the lifespan of our furniture.

NL

Onze meubelen hebben een tijdloos design, een stevige constructie en zijn vervaardigd uit hoogwaardige, ecologisch verantwoorde materialen. Denk hierbij aan stalen nosag veren, welke bij zitelementen worden gemonteerd op een massief houten frame. Daarnaast wordt er in vrijwel alle Palau zitelementen gebruik gemaakt van hoogwaardig HR Eco schuim. Over het schuim wordt een laag Dacron aangebracht. Hierdoor wordt de stoffering beschermd tegen direct contact met het schuim en wordt wrijving en slijtage van de stof drastisch gereduceerd. Dit zijn de meest invloedrijke factoren die het design, het comfort en de levensduur van onze meubelen bepalen.

DE

Unsere Möbel sind zeitlos im Design, mit solider Konstruktion und aus hochwertigen, umweltverantwortlichen Materialien gefertigt. Denken Sie hier an Nosagfedern aus Stahl, die bei Sitzelementen auf einen massiven Holzrahmen montiert werden. Außerdem wird bei fast allen Palau-Sitzelementen hochwertiger HR Eco-schaum verwendet. Auf dem Schaum wird eine Schicht Dacron aufgebracht. Dies schützt die Polsterung vor direktem Kontakt mit dem Schaumstoff und reduziert die Reibung und den Verschleiß des Gewebes drastisch. Dies sind die wichtigsten Faktoren, die das Design, den Komfort und die Haltbarkeit unserer Möbel bestimmen.

FR

Nos meubles sont intemporels, résistants et fabriqués avec des matériaux de qualité respectueux de l'environnement. Tel est le cas, par exemple, des ressorts zigzag en acier, montés pour nos assises sur un cadre en bois massif. Une mousse HR Eco moulée à froid haut-de-gamme est par ailleurs utilisée pour presque tous les éléments d'assise Palau. Une couche de Dacron vient ensuite recouvrir la mousse. Le garnissage est ainsi protégé contre tout contact direct avec la mousse, ce qui réduit considérablement les frottements et l'usure du tissu. Ces facteurs influencent grandement le design, le confort et la durée de vie qui caractérisent nos meubles.

FABRIC COLLECTION

Casala's fabric collection consists exclusively of four different qualities; Arizona, Alaska, Dakota and Georgia. The fabrics meet key international fire safety standards. These unique textiles are made of fibres and yarns that have permanent flame retardant traits – a far cry from fabrics that are merely treated with a flame retardant surface finish. As such, Casala fabrics offer safety in the long term. In addition to our own fabric collection, our products use fabrics and leather from a range of leading textile suppliers.

NL

De Casala stoffencollectie bestaat uit vier kwaliteiten; Arizona, Alaska, Dakota en Georgia. Deze stoffen voldoen aan de belangrijkste internationale brandveiligheidsnormen. De stoffen zijn opgebouwd uit vezels en garens die permanent vlamvertragend werken, in tegenstelling tot de stoffen die in een later stadium een oppervlaktebehandeling krijgen. De Casala stoffencollectie biedt hierdoor veiligheid op lange termijn. Naast onze eigen stoffencollectie leveren wij stoffen en leder van uiteenlopende gerenommeerde stoffenleveranciers.

DE

Die Casala-Stoffkollektion besteht aus vier Qualitäten; Arizona, Alaska, Dakota und Georgia. Diese Stoffe entsprechen den einschlägigen internationalen Brandschutznormen. Im Gegensatz zu Stoffen, die bei der späteren Verarbeitung eine Oberflächenimprägnierung erhalten, die jederzeit herausgewaschen werden könnte. Die Casala-Stoffkollektion bietet daher langfristige Sicherheit. Neben unserer eigenen Stoffkollektion bieten wir Stoffe, Kunstleder und Leder von zahlreichen namhaften Stofflieferanten.

FR

La collection de tissus Casala se compose de quatre catégories; Arizona, Alaska, Dakota et Georgia. Ces tissus répondent aux normes de sécurité incendie internationales. Les tissus sont composés de fibres et de fils qui ont reçu un traitement retardateur de flammes permanent, contrairement aux tissus recevant un traitement de surface à un stade ultérieur. De ce fait, la collection de tissus Casala offre une sécurité à long terme. En plus de notre propre collection de tissus, nous proposons des tissus et des cuirs provenant de fabricants réputés.



SUSTAINABILITY & QUALITY

**UK**

When developing products, Casala continuously aims to reduce the environmental footprint. During the design phase we already pay attention to the responsible use of raw materials and production techniques. For many years Casala has been working with dedicated suppliers and producers. In partnership with them, we look for new technologies and sustainable raw materials.

Technique, design and our values are the key elements that guarantee Casala's quality. Our furniture is produced in the Netherlands. The parts are delivered by highly qualified suppliers with whom we have been working for many years. Partly due to this, our furniture complies to the latest technical developments and is manufactured with the greatest care. A guarantee of five years on material and construction goes without saying for us. Thanks to the established quality requirements and the production control processes, Casala furniture guarantees excellent quality and a long lifespan.

NL

Voordurend streeft Casala bij de ontwikkeling van producten naar het reduceren van de milieubelasting. Al tijdens het ontwerp wordt aandacht besteed aan het verantwoord gebruik maken van grondstoffen en productietechnieken. Casala werkt reeds jarenlang samen met toegewijde leveranciers en producenten. In samenwerking met hen wordt gezocht naar nieuwe technologieën en duurzame grondstoffen.

Techniek, ontwerp en onze waarden zijn de elementen die Casala's kwaliteit garanderen. Ons meubilair wordt grotendeels geproduceerd in Nederland. De onderdelen worden geleverd door hoogwaardige leveranciers, waarmee wij al jaren samenwerken. Mede hierdoor voldoet ons meubilair aan de allernieuwste technische ontwikkelingen en wordt het met de grootste zorg vervaardigd. Een garantie van vijf jaar op materiaal en constructie is voor ons vanzelfsprekend. Dankzij de opgestelde kwaliteitseisen en controle van productieprocessen staat Casala meubilair garant voor een uitstekende kwaliteit en een lange levensduur.

DE

Casala ist bei der Entwicklung von Produkten ständig bestrebt, die Umweltbelastung zu reduzieren. Bereits beim Entwurf wird auf den verantwortungsvollen Umgang mit Grundstoffen und Produktionstechniken geachtet. Casala arbeitet bereits seit vielen Jahren mit engagierten Lieferanten und Produzenten zusammen. In Zusammenarbeit mit ihnen werden neue Technologien und nachhaltige Grundstoffe ausgesucht.

Die Technik, das Design und wir selbst sind Elemente, welche die Qualität von Casala ausmachen. Unsere Möbel werden größtenteils in den Niederlanden hergestellt. Die Teile werden von hochwertigen Lieferanten geliefert, mit denen wir seit Jahren zusammenarbeiten. Nicht zuletzt deshalb entsprechen unsere Möbel dem neuesten Stand der Technik und werden mit größter Sorgfalt hergestellt. Eine fünfjährige Garantie auf Material und Konstruktion ist für uns selbstverständlich. Dank der aufgestellten Qualitätsanforderungen und der Kontrolle der Produktionsprozesse sind Casala-Möbel ein Garant für ausgezeichnete Qualität und lange Lebensdauer.

FR

Casala cherche constamment à réduire son empreinte écologique lors du développement de ses produits. L'utilisation raisonnée des matériaux et les techniques de production sont au centre des préoccupations dès la phase de conception. Casala collabore depuis des années avec des fournisseurs et des fabricants engagés. Ensemble, nous recherchons constamment de nouvelles technologies et des matières premières durables.

Technique, design et engagement personnel sont les ingrédients de la qualité Casala. Notre mobilier est majoritairement produit aux Pays-Bas. Les pièces sont fournies par des partenaires hautement qualifiés, avec qui nous travaillons depuis de nombreuses années. Notre mobilier est ainsi fabriqué avec le plus grand soin et bénéficie des développements techniques les plus récents. Dès lors, offrir une garantie de cinq ans sur les matériaux et la construction va de soi. Grâce aux exigences de qualité et aux contrôles des procédés de production, le mobilier Casala rime avec qualité irréprochable et longévité.



BRICKS ELEMENTS

seat heights: 43 / 45 / 47 cm depth: 74cm

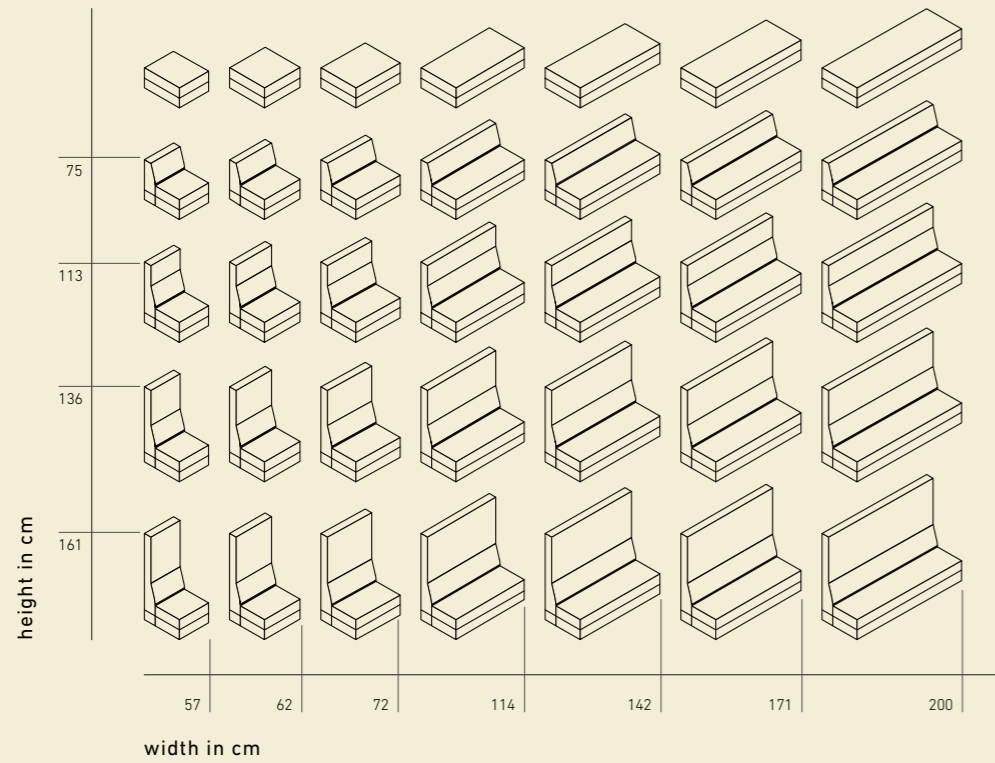

BRICKS WALL

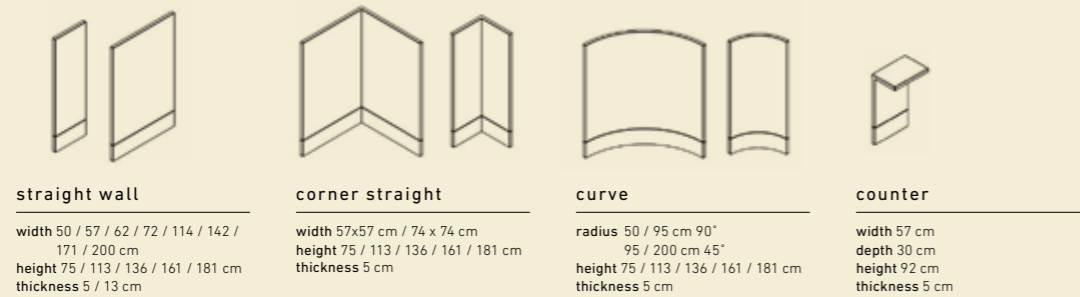

BRICKS ARMRESTS



BRICKS CURVE

seat heights: 43 / 45 / 47 cm depth: 74cm

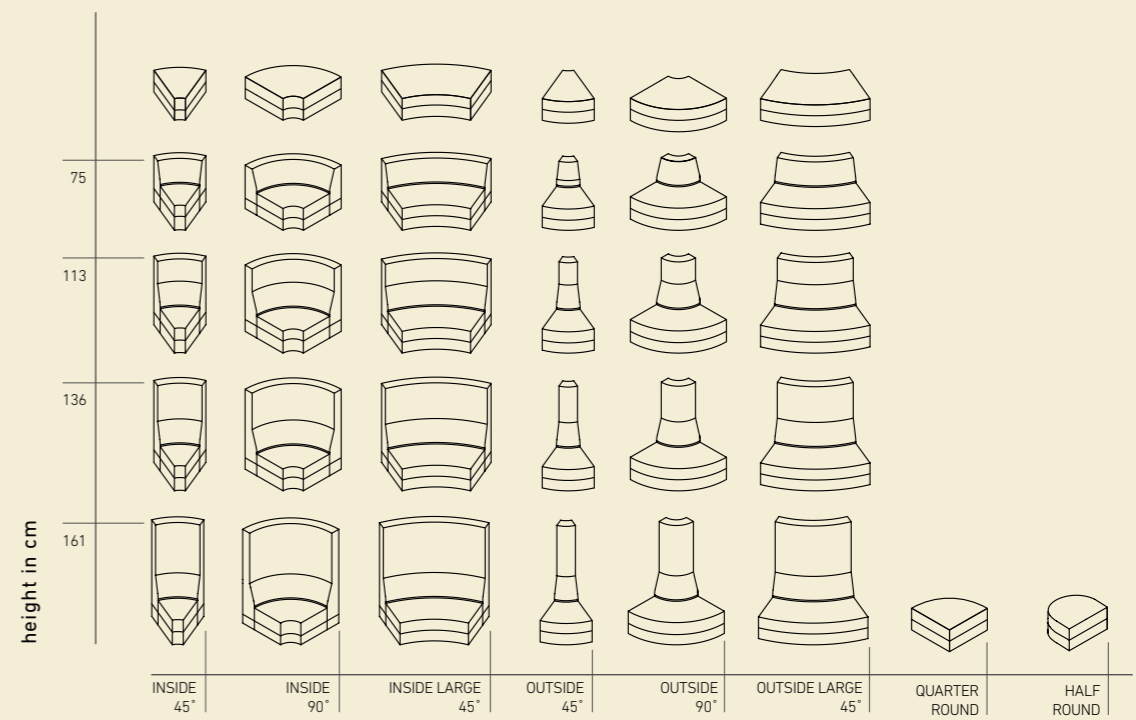

BRICKS CORNER ELEMENTS

seat heights: 43 / 45 / 47 cm depth: 74cm

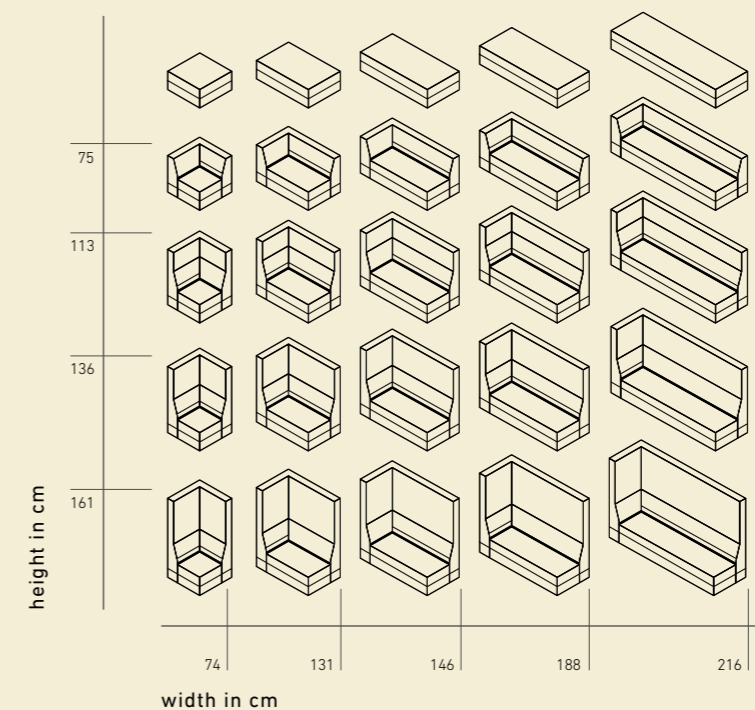

BRICKS CONFIGURATIONS

seat heights: 43 / 45 / 47 cm depth: 74cm

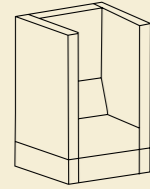

telephone chair

seat width 62 / 72 cm
backrest height 113 / 136 / 161 cm

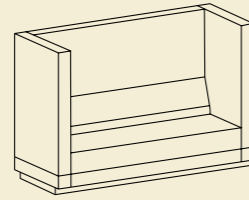

meeting sofa

seat width 114 / 142 / 171 / 200 cm
backrest height 113 / 136 / 161 cm

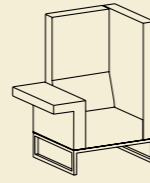

work armchair

seat width 62 / 72 cm
back height 113 / 136 / 161 cm

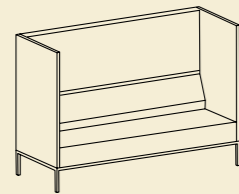

meeting sofa wall

seat width 114 / 142 / 171 / 200 cm
backrest height 113 / 136 / 161 cm

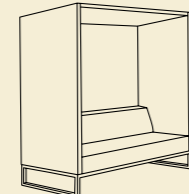

meeting sofa wall roof

seat width 142 / 171 / 200 cm
back height back 167 cm
back height front 177 cm

BRICKS WORKSPOTS

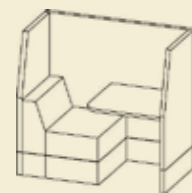

bricks workspot low bench

width 142 cm
height 136 cm
depth 77 cm

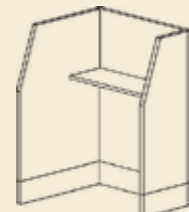

bricks workspot high straight

width 114 cm
height 171 cm
depth 110 cm



bricks workspot low straight

tabletop 120 / 140 / 160 cm
height 113 cm
depth 180 cm



bricks workspot high curved

width 138 cm
height 201 cm
depth 142 cm

BRICKS FLEX

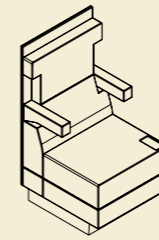

bricks flex seat element

width 66 cm
height 113 / 136 / 161 cm
depth 74 cm

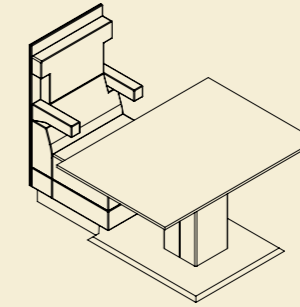

bricks flex table

size
100 x 120 / 140 / 160 cm
120 x 120 / 140 / 160 cm

BRICKS MEETING

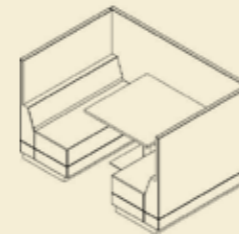

bricks meeting place open / seat

width 220 cm
height 136 cm
depth 147 cm

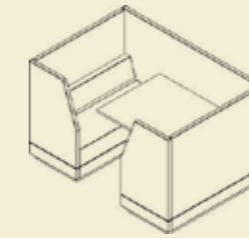

bricks meeting place closed / seat

width 220 cm
height 136 cm
depth 152 cm

BRICKS PAVILION

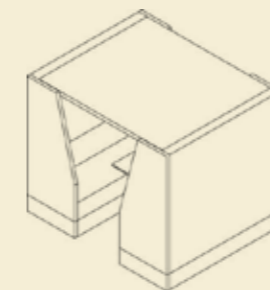

pavilion square / seat

width 220 cm
height 220 cm
depth 210 cm

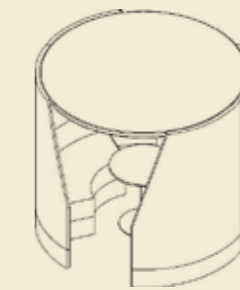

pavilion circle / seat

Ø 220 cm
height 220 cm

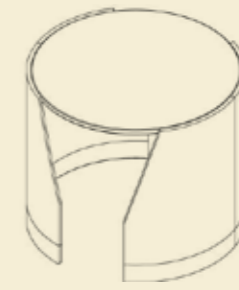

pavilion circle / standing

Ø 220 cm
height 220 cm

BRICKS TABLES&CABINETS

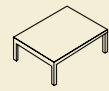

coffee table

width 57 x 74 cm / 114 x 74 cm
height 30 cm



laptop table

depth 57 cm
width 37,5 cm
height 70 cm

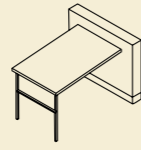

meeting table

depth 98 / 140 / 168 cm
width 148 cm
height 113 / 125 / 136 / 161 cm

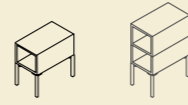

cabinet

depth 65 cm
width 35 cm
height 50 cm

depth 65 cm
width 35 cm
height 96 cm

BRICKS BASES

alu leg

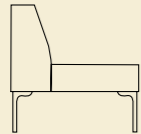

open frame

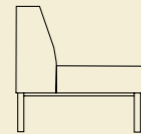

closed frame

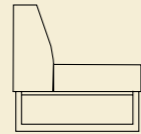

plint

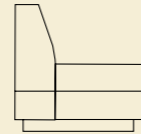

glides

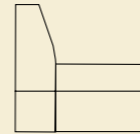

BRICKS COATINGS

silk Gloss



Traffic white SG16

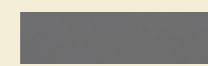

Tenor grey SG17

soft touch

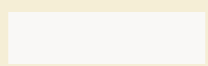

White soft touch SFT02

fine texture

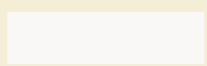

Fine texture white FT12



Light grey SG11

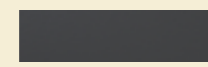

Traffic grey SG20

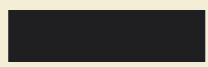

Black soft touch SFT01



Fine texture yellow FT13

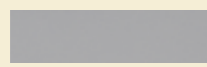

Aluminium Grey SG12

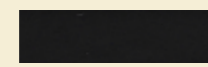

Black SG15



Fine texture blue FT14

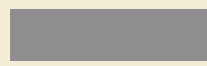

Silver grey SG21

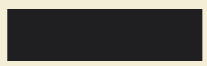

Fine texture black FT11

electrification



lightning (bricks pavilion)



SHOWROOMS

Casala Meubelen Nederland bv
Rolweg 10
4104 AV Culemborg
The Netherlands
+31 (0)345 51 73 88
info@casala.com

Palau
Cruquiusweg 111m
1019 AG Amsterdam
The Netherlands
+31 (0)20 463 39 80
info@palau.nl

Casala Objektmöbel GmbH
Magirusstraße 16
31867 Lauenau
Germany
+49 (0)5043 71 0
casala@casala.com

Casala Ltd
2 Sycamore Street
Clerkenwell, EC1Y 0SF
London
United Kingdom
+44 (0)20 3958 0058
sales@casala.com

Casala S.à.r.l.
54 rue du 19 Janvier
92380 Garches
France
+33 (0)1 47 10 02 22
contact@casala.com

www.casala.com

© Photography

Chris van Koeverden: 10, 12
Stijnstijl Fotografie: 22

© Casala Meubelen Nederland B.V.

All copyrights and intellectual property rights in this publication are the property of Casala. No part of this item may be reproduced without the prior written permission of Casala. We respect the rights of third parties. If material has been produced without recognition, please inform us at marketing@casala.com.

The colours in this publication may differ to the original product. We recommend requesting a product sample. Sample service and further information:

www.casala.com/samples

casala®

