

BEND

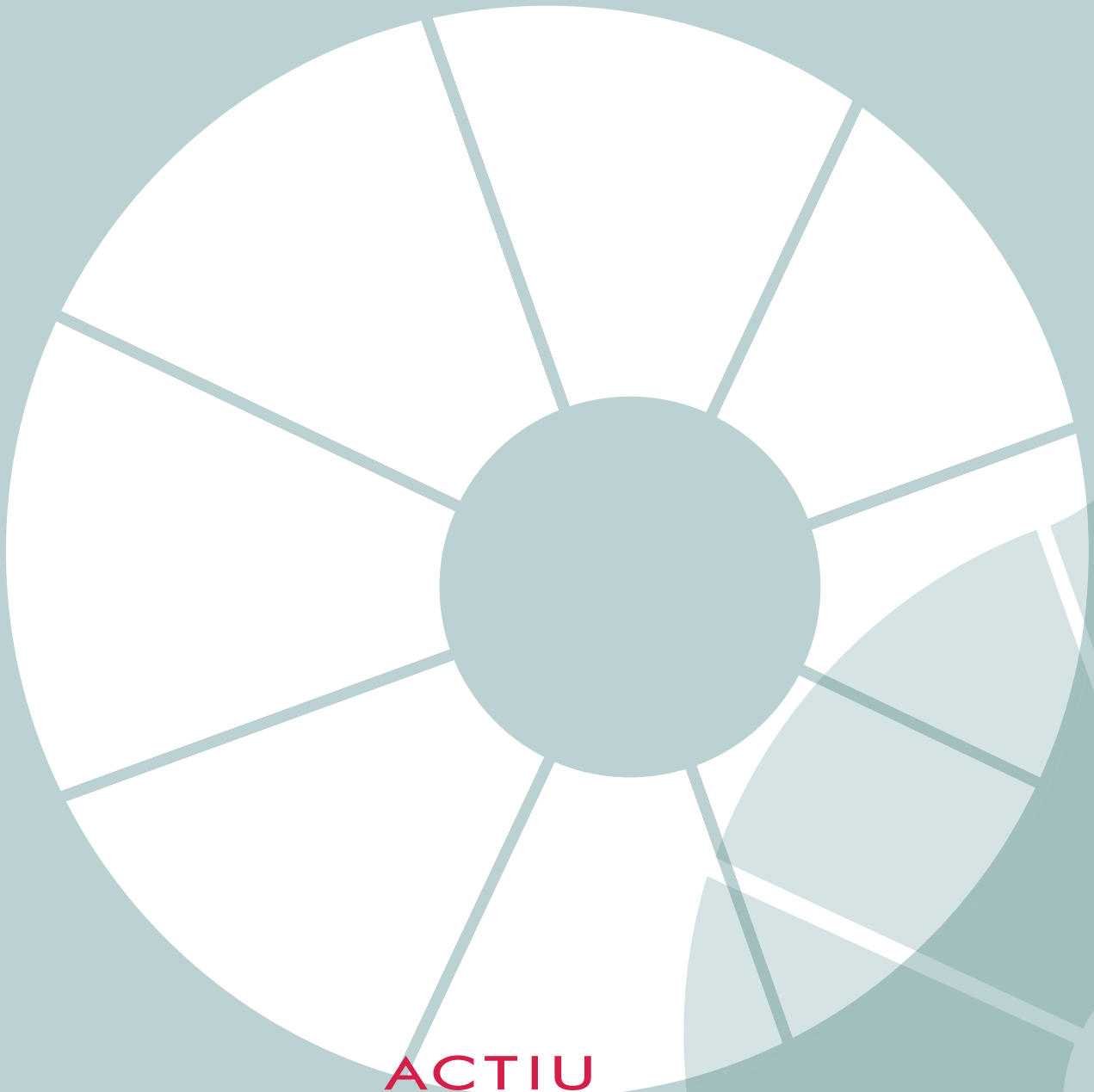



## STONE DESIGNS

Cutu Mazuelos y Eva Prego

[www.stone-dsgns.com](http://www.stone-dsgns.com)

"Bend is a poetic, fluid collection which draws direct inspiration from nature. It was born from the idea of creating movement and a distinctive character. Bend is inspired by the bends in rivers and, in the same way that these rivers move through the landscape, Bend meanders through spaces, creating different lounge areas which cater to all users".

Bend is not intended for a closed use. It is a collection which empowers user's freedom, providing an almost infinite scope for customisation, which users will simply and intuitively perceive.

"Bend es una colección llena de poesía, fluidez y un carácter sacado directamente de la naturaleza. Surge con la idea de aportar movimiento y singularidad. Se inspira en los meandros de los ríos y, al igual que éstos se abren paso por el terreno, Bend camina por los espacios generando diferentes zonas de descanso adaptadas a todos los usuarios".

Bend no tiene una vocación de uso cerrada. Es una colección que da libertad al prescriptor con una capacidad de personalización casi infinita, que el usuario percibirá de forma intuitiva y sencilla.

"Bend est une collection pleine de poésie et de fluidité, et son caractère se nourrit directement de la nature. Elle émerge dans une tendance de mouvement et de singularité, en s'inspirant des méandres des rivières, qui se frayent un chemin parmi les terres, tout comme elles. Bend serpente entre les espaces, créant ainsi des zones de détente adaptées à tous les utilisateurs".

Bend n'a pas été conçue pour des lieux clos, car c'est une collection qui donne au prescripteur tout loisir pour une personnalisation illimitée, et l'utilisateur aura une perception simple et intuitive.

"Bend ist eine Kollektion voll Poesie mit fließenden Formen, die direkt aus der Natur inspiriert sind. Die Grundidee war, Bewegung und Singularität zu vermitteln. Die Inspiration rührte vom Wasserlauf der Flüsse her, denn genau wie diese sich ihren Weg durch die Landschaft ebnen, fließt Bend in Räumen und erzeugt dabei verschiedene Zonen zur Entspannung, die sich an alle Arten von Nutzern anpassen."

Bend hat nicht nur einen festgesetzten Verwendungszweck. Es handelt sich um eine Kollektion, die Freiheit und fast unbegrenzte Möglichkeiten zur Personalisierung in der Einrichtung bietet, die der Nutzer intuitiv wahrnehmen wird.





Bend is an elastic, modular and organic 'soft seating' collection. The different shapes and depths of Bend seats create organic movement, which means that Bend pieces can never be taken to be linear or homogeneous in nature.

Bend es una colección de 'soft seating' elástica, modular y orgánica. Las diferentes profundidades y formas de sus asientos generan el movimiento orgánico que permiten que Bend nunca se perciba como una pieza lineal y uniforme.

Bend est une collection de soft seating élastique, modulaire et organique. Les différentes profondeurs et formes de ses sièges génèrent le mouvement organique. C'est ce qui fait de Bend une collection qui n'est jamais perçue comme étant linéaire et uniforme.

Bend ist eine modulare, „Soft Seating“ Sitzkollektion mit elastischer und organischer Formgebung. Die unterschiedlichen Tiefen und Formen der Sitze erzeugen organische Bewegungen, die verhindern, Bend als ein lineares und gleichförmiges Einzelteil wahrzunehmen

SERIE 10

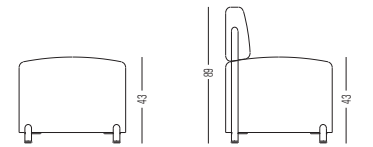
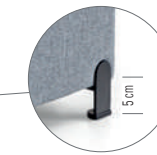

SERIE 20

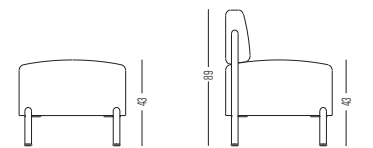

SERIE 30

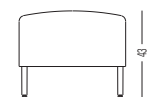
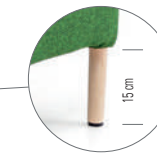

ACCESSORIES



The range has been designed based on a concept of open configuration, with an unlimited scope for customisation which provides a high degree of comfort and different application options. Its simple design and pleasant aesthetic invite the user to seat.

El programa ha sido concebido bajo un concepto de configuración abierta y con una capacidad de personalización ilimitada que proporciona al usuario comodidad y opciones de uso variadas. Su diseño sencillo y una estética amable invitan a sentarse.

Le programme a été développé sous un concept de configuration ouverte, avec une capacité de personnalisation illimitée qui offre à l'utilisateur du confort et diverses options d'utilisation. Son design épuré et une esthétique agréable invitent l'utilisateur à y prendre place.

Diese Sitzmöbelkollektion wurde nach dem Konzept der offenen Raumgestaltung entworfen und bietet eine uneingeschränkte Gestaltungsfreiheit, was sich für die Nutzer in Komfort und vielseitige Einsatzmöglichkeiten übersetzt. Das schlichte Design und die freundliche Ästhetik laden dazu ein, sich zu setzen.

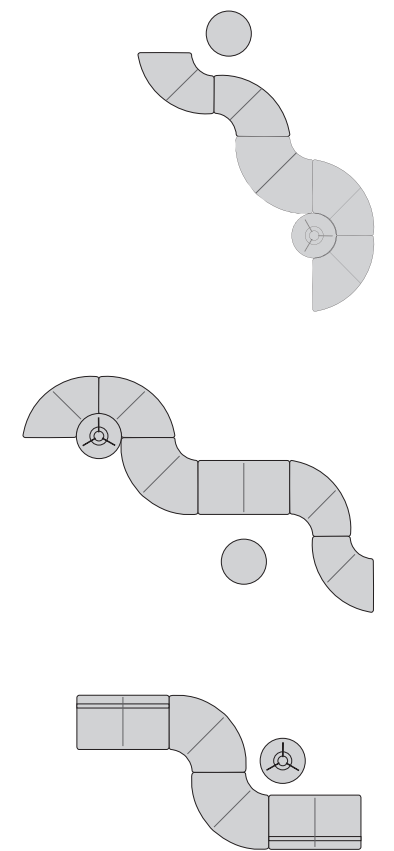



Following the pattern established by Actiu soft seating ranges, Bend seeks to create unique and inspiring spaces for informal meetings, taking short breaks or making phone calls, all within a collection that draws inspiration from nature.

Siguiendo la línea trazada por los programas de soft seating de Actiu, Bend busca crear espacios diferentes e inspiradores en los que mantener reuniones informales, permitirse un descanso o realizar una llamada de teléfono, en una colección inspirada en la naturaleza.

En suivant la ligne tracée par les programmes Actiu de soft seating, Bend cherche à créer des espaces différents et inspirants pour y tenir des réunions informelles, se reposer ou passer un appel, dans une collection qui s'inspire de la nature.

In der Tradition der bisherigen Soft Seating Linie von Actiu erschafft Bend mit ihrer in der Natur inspirierten Formgebung neuartige und anregende Räume für informelle Gespräche Sitzungen, zum Entspannen oder zum Telefonieren.

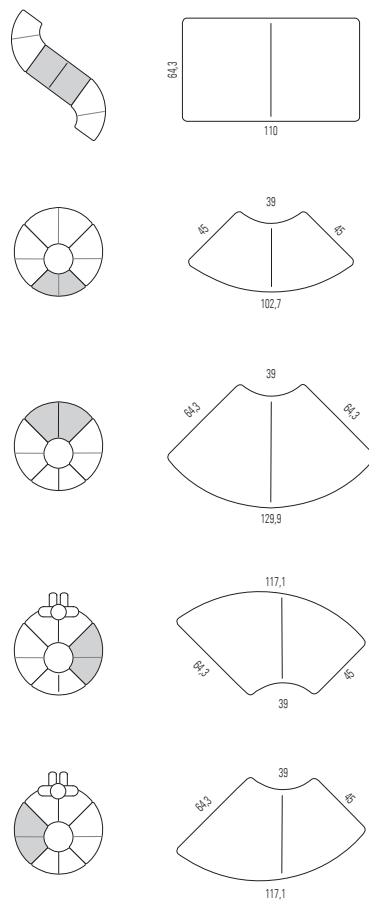



Bend is made up of four different units which can be combined and interconnected to create different structures and configurations, including a closed circle with a maximum radius of 85cm. This soft seating range facilitates the creation of comfortable, informal meeting points in a whole range of different workspaces.

Bend está formado por cuatro módulos distintos que pueden combinarse e interconectarse creando configuraciones y estructuras diferentes, incluso un círculo cerrado con un radio máximo de 85 cm. Este programa de soft seating permite formular puntos de encuentro confortables e informales en espacios de trabajo diversos.

Bend est formé par quatre modules différents en permettant des combinaisons et des interconnexions qui créent des configurations et des structures diverses, telles qu'un cercle fermé d'un rayon maximum de 85 cm. Ce programme de soft seating permet la création de points de rencontre confortables et informels au sein d'espaces de travail divers.

Bend setzt sich aus vier verschiedenen Modulen zusammen, die frei kombinier- und zusammensetzbar sind und dabei unterschiedliche Konfigurationen und Strukturen erzeugen, sogar einen geschlossenen Kreis mit einem maximalen Durchmesser von 85 cm. Diese Sitzmöbelgruppe ermöglicht die Formulierung verschiedener bequemer und informeller Treffpunkte in verschiedenen Arbeitsumgebungen.





■ Bend includes all the elements that are required to cover multiple situations: 'satellite' tables for placing devices on, backrests for greater comfort and small auxiliary tables which provide the necessary base for setting down mobile phones, taking notes or having a snack.

Bend incluye todos los elementos necesarios para cubrir infinidad de situaciones: mesas satélite para poder dejar cualquier dispositivo, respaldos para un mayor confort y mesitas auxiliares que dan el soporte necesario para poder dejar el móvil, tomar notas o comer algo.

Bend intègre tous les éléments nécessaires afin de couvrir une gamme étendue de situations, depuis la table satellite pour poser n'importe quel dispositif dessus, jusqu'au choix du dossier pour un confort optimal, en passant par les tables auxiliaires indispensables pour laisser le portable, prendre des notes ou manger sur le pouce.

Bend enthält alle erforderlichen Elemente für die verschiedensten Situationen: Tische und Ablagen zum Abstellen verschiedener Geräte, Rückenlehnen für erhöhten Komfort und Beistelltische mit Platz für Handys und Notizbücher, wo man auch einfach mal nur einen schnellen Snack zu sich nehmen kann.

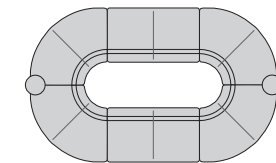





## EVOLUTION AT WORK FOR A HEALTHY AND PRODUCTIVE LIFE

This range has been created based on a notion of simplicity and is designed to be practical and comfortable. It can be adapted to suit the social needs of both group environments and operating environments and suits any kind of public use. The option of attaching wheels to any of the Bend modules provides a greater versatility in collaborative environments and the wooden finish of the legs lends a better warmth to the office.

Este programa parte de un concepto de sencillez, diseñado para ser cómodo y funcional, adaptándose a las necesidades de socialización en entornos colectivos, operativos y de uso público de índole diversa. Permite incorporar ruedas a cualquiera de sus módulos aportando mayor versatilidad en entornos colaborativos. El acabado en madera de las patas aporta un plus de calidez a la oficina.

Ce programme basé sur la simplicité, est conçu pour offrir confort et fonctionnalité, tout en s'adaptant aux nécessités de socialisation imposées par les environnements collectifs, opérationnels et d'utilisation publique de diverse nature. Il permet d'intégrer des roues sur tous les modules, ce qui apporte plus de polyvalence pour les environnements collaboratifs. La finition bois des pieds offre une touche supplémentaire de chaleur au bureau.

Simplizität war das Grundrezept dieser Kollektion, die dazu entwickelt wurde, bequem und zugleich funktionell zu sein und sich ebenfalls an die Anforderungen des sozialen Zusammenseins in verschiedenen Arbeitsumgebungen oder auch öffentlichen Räumen anpassen kann. Bei einigen Modellen können die Module mit Rollen ausgestattet werden, um somit eine noch größere Wandelfähigkeit in gemeinschaftlichen Arbeitsumgebungen zu bieten. Die in Holz ausgeführten Beine der Module verleihen dem Büro ein Plus an Wärme.

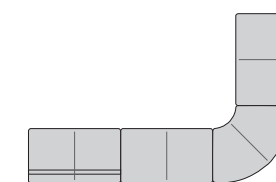
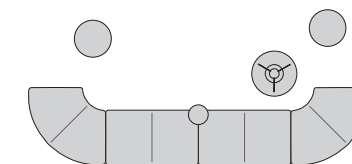

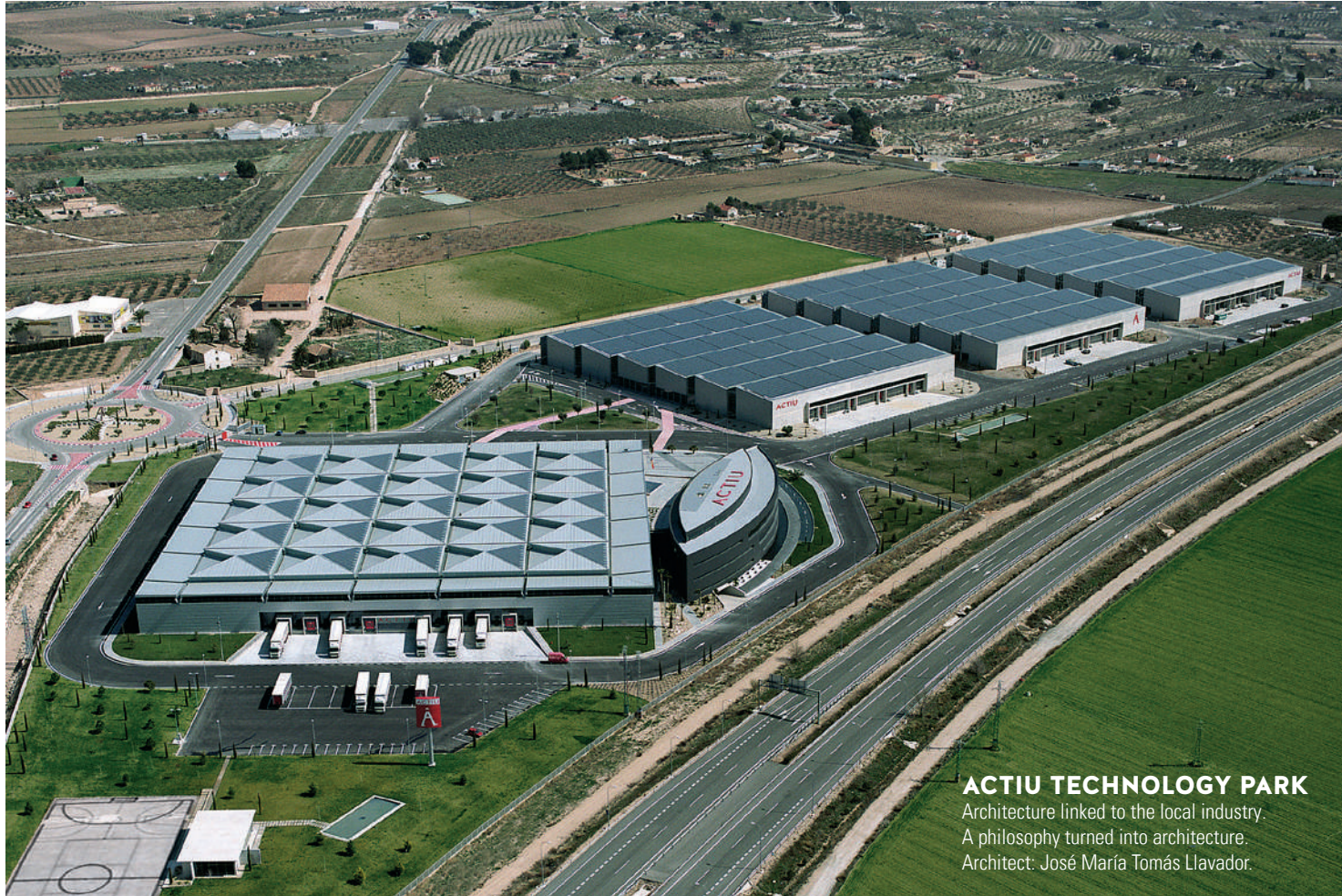

**ACTIU TECHNOLOGY PARK**

Architecture linked to the local industry.  
A philosophy turned into architecture.  
Architect: José María Tomás Llavador.

**DESIGN & ARCHITECTURE**

Space management and design  
Products. Own patents  
Communication

**SUSTAINABILITY**

Sustainable production  
Product. Eco-design  
Services, efficient logistics system  
Actiu Technology Park, certified LEED® Platinum

**MANUFACTURER**

We are manufacturers  
Domain raw materials and processes  
Technology and Innovation  
Standardized and specific solutions

**GLOBAL COVERAGE**

Presence in more than 90 countries  
Global equipment solutions. Corporate, Health,  
Education, Contract, Transport.

**CERTIFICATES AND REFERENCES**

ACTIU products fulfill all demands about management, quality and sustainability to provide extra value to the projects using recycled materials to get the recyclable final product.



**ACTIU TECHNOLOGY PARK**  
LEED® PLATINUM certified by USGBC  
Leadership in Energy & Environmental Design  
LEED® Gold certified 2011 - LEED® Platinum certified 2017



**ACTIU: 50 YEARS DESIGNING PUBLIC SPACES AND WORKSPACES.**  
Actiu is an industrial company working within the installation sector and specialising in the manufacture of furniture. Actiu's flexibility and productive capacity enable the company to carry out comprehensive equipment projects worldwide, providing solutions that favour the wellbeing of people.

**ACTIU, 50 AÑOS DISEÑANDO ESPACIOS PÚBLICOS Y DE TRABAJO.**  
Actiu es una empresa con una trayectoria industrial en el sector de la instalación, especializada en la creación de mobiliario, cuya flexibilidad y capacidad productiva permite desarrollar proyectos de equipamiento global a nivel internacional aportando soluciones que ofrezcan el bienestar de las personas.

**ACTIU, 50 ANS DE CONCEPTION D'ESPACES PUBLICS ET DE TRAVAIL.**  
Actiu est une entreprise dotée d'un parcours à caractère industriel dans le secteur de l'installation, qui se spécialise dans la création de mobilier, et dont la flexibilité et la capacité de production permettent de développer des projets d'équipement global à un niveau international, tout en apportant des solutions qui puissent offrir du bien-être aux personnes.

**ACTIU, 50 JAHRE DESIGN UND PRODUKTION VON MÖBELN FÜR ÖFFENTLICHE EINRICHTUNGEN UND ARBEITSRÄUME.**  
Unsere ständige Forschung, Weiterentwicklung, Flexibilität und Erfahrung ermöglichen es uns, Projekte im privaten und öffentlichen Bereich der verschiedensten Sektoren auf nationaler und internationaler Ebene durchzuführen. Stillstand ist uns fremd. Uns treibt das Bedürfnis an, näher an den Menschen zu sein und Lösungsmöglichkeiten zu entwickeln, die den Endnutzern Wohlgefühl bieten.

ACTIU reserves the right to carry out technical, dimensional and finishing modifications that it considers appropriate with respect to the information detailed in this document, so please check before confirming your orders.

ACTIU se reserva el derecho de llevar a cabo las modificaciones técnicas, dimensionales y de acabados que estime conveniente respecto a la información detallada en este documento, por el que se ruega verificación antes de confirmar sus pedidos.



We dream to go beyond our own immediate reality. We design to mature our desires. We walk because only our initiative changes the world and breaks new ground. We move ourselves by being ourselves without the fear of underperforming against our own expectations and goals.

**D. Vicente Berbegal Pérez**  
President and Founder of the Actiu Group.

**European Entrepreneur of the year 2017**  
European Business Awards



ACTIU, National Design Award 2017  
ACTIU, Premio Nacional de Diseño 2017

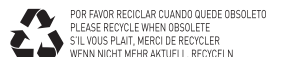



[www.actiu.com](http://www.actiu.com)